



Security Pan Tilt Camera

Cámara de Paneo Horizontal y Vertical

Caméra Panoramique et Inclinaire

Telecamera Panoramica e Inclicabile

Kamera mit Schwenk- und Kippfunktion

SWIFI-PTCAM2

EN Quick Start Guide

ES Guía de Inicio Rápido

FR Guide de Démarrage Rapide

IT Guida Rapida

DE Schnellstartanleitung

CAMERA OVERVIEW

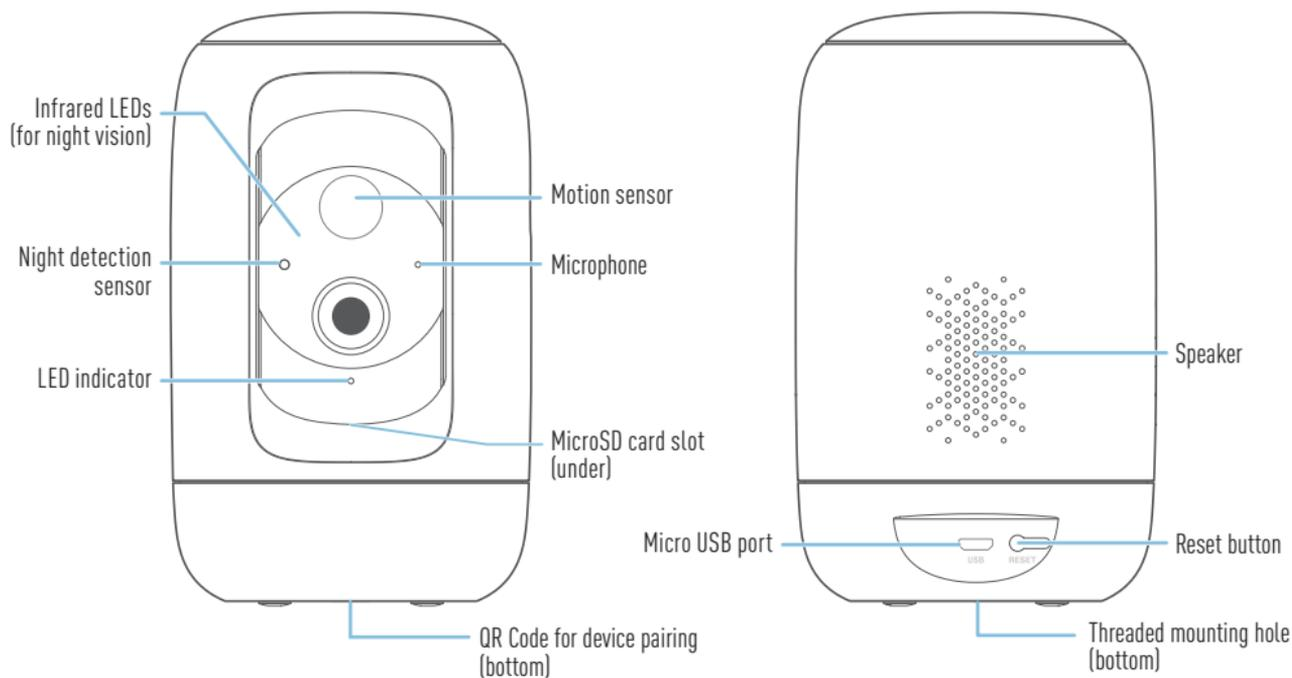

NOTES

- Remove protective film from the front of the camera before use.
- Depending on the model, your camera may come with a pre-installed microSD card.

INSTALLING THE CAMERA

- 1** Insert a microSD card (up to 128GB, class 10 or higher recommended) into the microSD card slot on the camera. Skip this step if a microSD card has been pre-installed. The camera requires a microSD card for streaming video, saving recorded events, and performing firmware updates.
- 2** Insert the micro USB plug of the supplied power adapter into the micro USB port on the back of the camera.
- 3** Connect the power adapter to a power outlet. Make sure the camera is within range of the Wi-Fi network to which you want to connect.

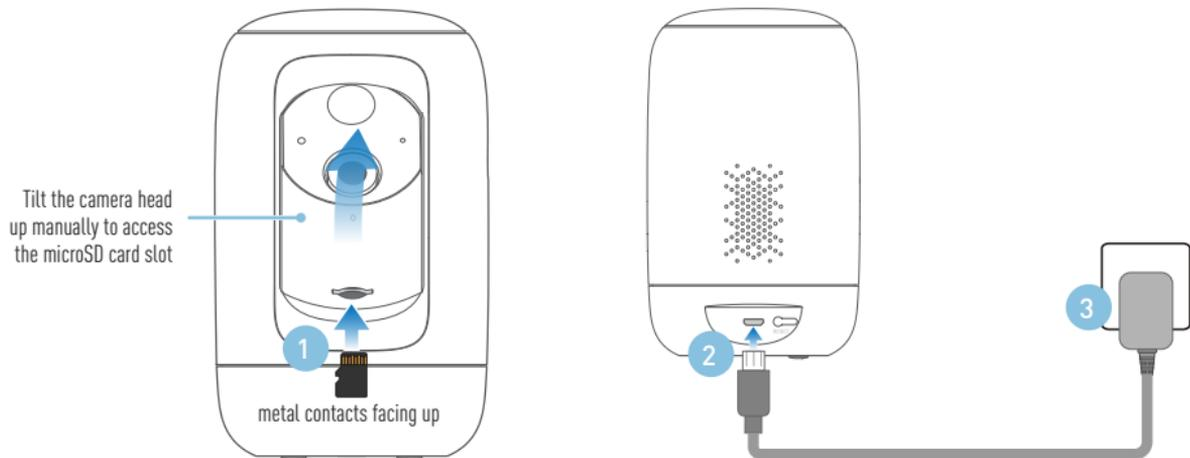

GET THE SWANN SECURITY APP

- 1 Download the latest version of the **Swann Security**  app from the Apple App Store® or Google Play™ Store on your iOS or Android device. Simply search for "**Swann Security**".
- 2 Open the app and create your Swann Security account. You will need to activate your account by confirming the email sent to the registered email account before you can sign in.

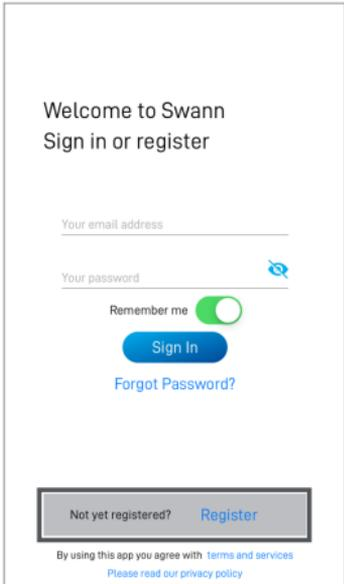

Welcome to Swann
Sign in or register

Your email address

Your password 

Remember me

[Sign In](#)

[Forgot Password?](#)

Not yet registered? [Register](#)

By using this app you agree with [Terms and services](#)
Please read our [privacy policy](#)



[Cancel](#) [Next](#)

Let's get started.

First name

Last name

SET UP THE CAMERA

Open the Swann Security app on your phone and sign in. Tap the **Pair Device** button on the screen (or open **Menu** ☰ and select **Pair Device**) and follow the in-app instructions to set up your new camera. Before you begin, be close to your internet router or access point and have your Wi-Fi network information (including password) handy. Please note that the camera can connect to a 2.4GHz Wi-Fi network only.

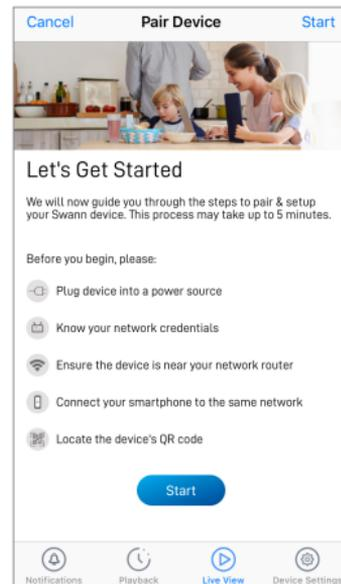
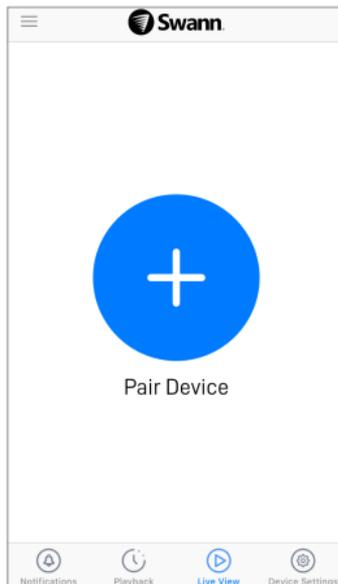
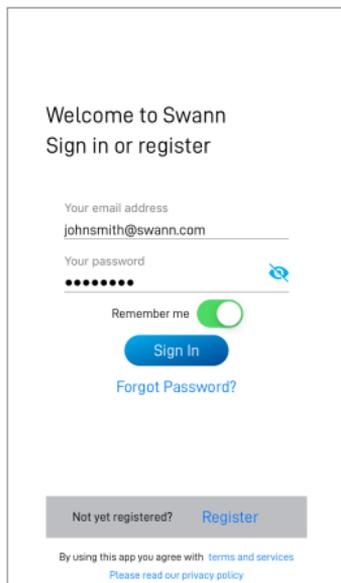

CAMERA PLACEMENT

The camera can be conveniently placed on a table or shelf, or easily mounted on the wall. With the flexibility of pan and tilt operations using the app, you can freely rotate the camera around and monitor your home from any angle that you need. Pick a location with good, reliable Wi-Fi reception to ensure best video streaming performance. As a general rule, the nearer your camera is to your router, the better the wireless connection quality.

Mounting the camera (optional)

Simply attach the mounting stand to the wall (drill template supplied), then align the threaded hole on the bottom of the camera (as shown here) with the threaded stud on the mounting stand, and screw in the camera. Tighten the mounting stand knob to secure the camera.

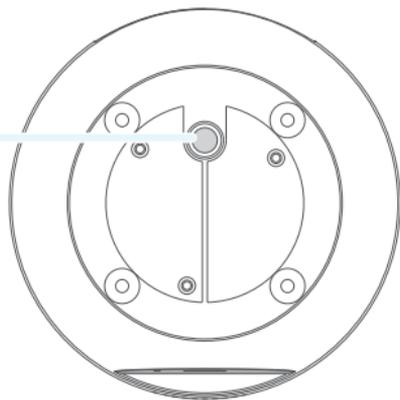

TIPS

Motion detection

The camera's PIR motion sensor detects heat signatures of moving objects. You'll generally get good detection results by pointing the camera at an angle where people will be moving across the coverage area before heading directly towards the camera.

LED indicator guide

The LED light on the front of your camera helps inform you of what is happening with the device.

Solid Red	Live streaming/Motion recording
Slow Blinking Blue	Wi-Fi Pairing mode
Fast Blinking Blue	Connecting to Wi-Fi

Swann Security app manual

Download the Swann Security app manual via the app menu  to learn more about using the camera to view live video and recorded clips as well as the various camera settings that you can adjust.

Technical support

We're here to help! Visit our Support Center at support.swann.com. You can register your product for dedicated technical support, find answers to commonly asked questions, and more. You can also email us at any time via: tech@swann.com

DESCRIPCIÓN DE LA CÁMARA

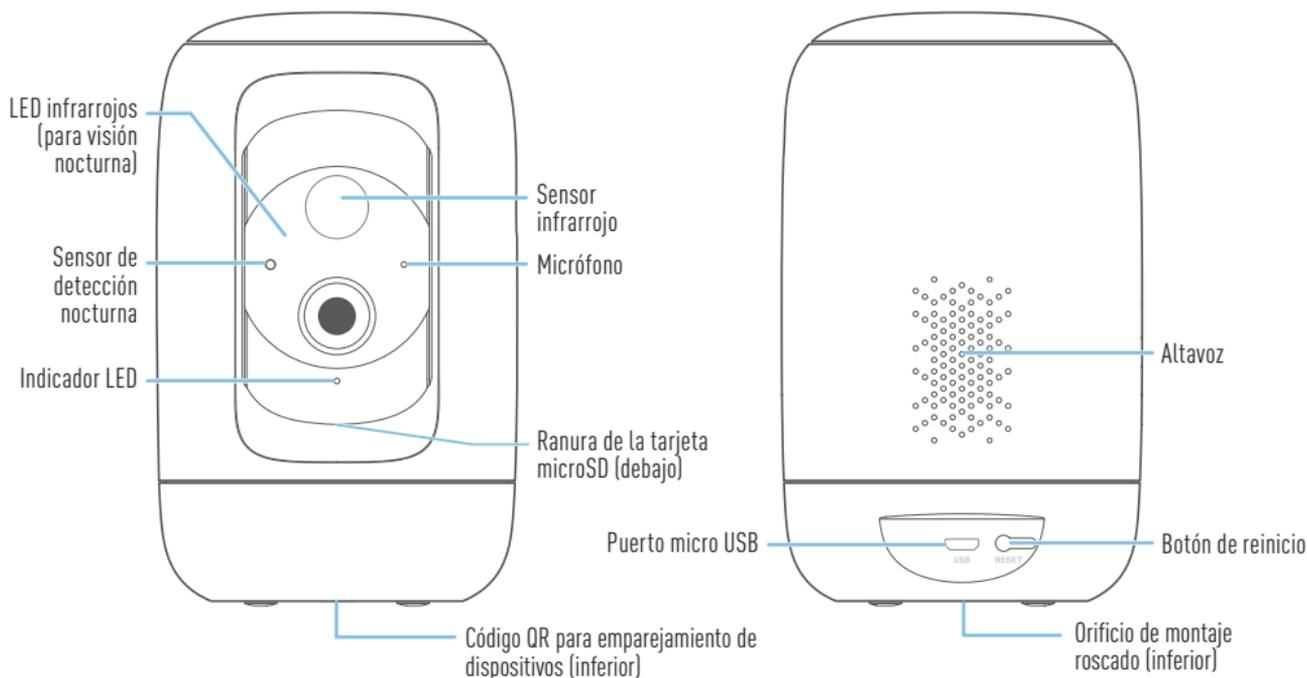

NOTAS

- Recuerde retirar la película de protección de frente de la cámara antes de usar.
- Dependiendo del modelo, su cámara puede venir con una tarjeta microSD preinstalada.

ENCIENDA LA CÁMARA

- 1** Inserte una tarjeta microSD (hasta 128 GB, clase 10 o superior) en la ranura para tarjeta microSD de la cámara. Omita este paso si se ha preinstalado una tarjeta microSD. La cámara requiere una tarjeta microSD para transmitir video, guardar eventos grabados y actualizaciones de firmware.
- 2** Inserte el enchufe micro USB del adaptador de corriente provisto en el puerto micro USB en la parte posterior de la cámara.
- 3** Conecte el adaptador de corriente a un tomacorriente. Verifique que la cámara se encuentre dentro del rango de la red Wi-Fi a la que desea conectarla.

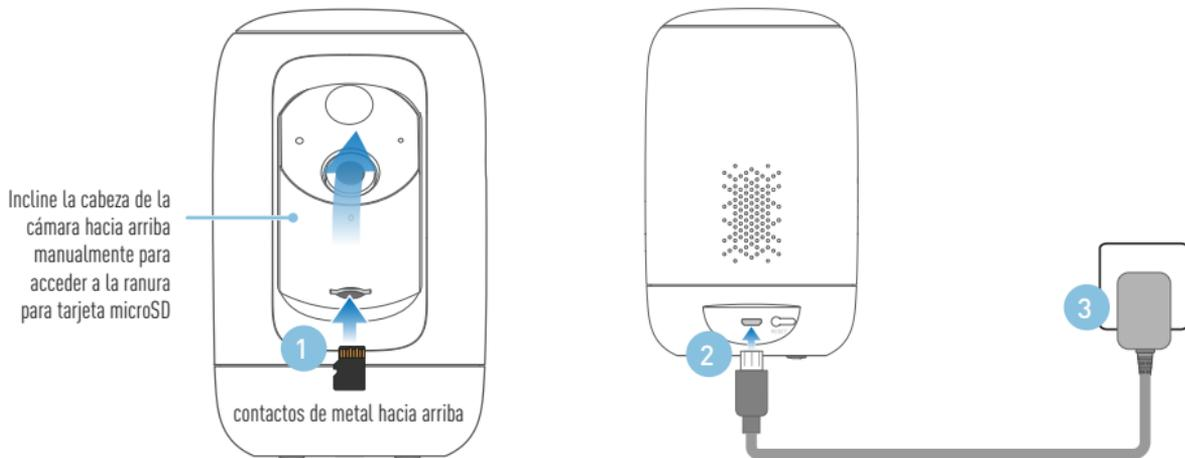

OBTENGA LA APLICACIÓN SWANN SECURITY

- 1 Descargue la última versión de la aplicación **Swann Security**  de Apple App Store® o Google Play™ Store en su dispositivo con iOS o Android. Simplemente busque "**Swann Security**".
- 2 Abra la aplicación e cree su cuenta de Swann Security. Deberá activar su cuenta confirmando el correo electrónico enviado a la cuenta de correo electrónico registrada antes de poder iniciar sesión.

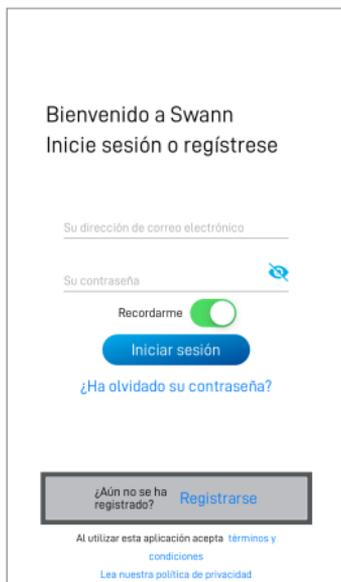

Bienvenido a Swann
Inicie sesión o regístrese

Su dirección de correo electrónico

Su contraseña 

Recordarme

Iniciar sesión

[¿Ha olvidado su contraseña?](#)

¿Aún no se ha registrado? [Regístrase](#)

Al utilizar esta aplicación acepta [términos y condiciones](#)
[Lea nuestra política de privacidad](#)

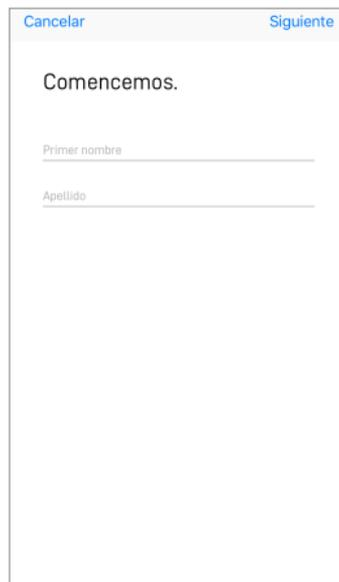

Cancelar Siguiente

Comencemos.

Primer nombre

Apellido

CONFIGURE LA CÁMARA

Abra la aplicación Swann Security e inicie sesión. Toque el botón **Vincular dispositivo** en la pantalla (o abra el **Menú** ☰ y seleccione **Vincular dispositivo**) y siga las instrucciones en la aplicación para configurar su nueva cámara. Antes de comenzar, manténgase cerca de su enrutador o punto de acceso y conserve la información de su red Wi-Fi (incluida la contraseña) a mano. Tenga en cuenta que la cámara se puede conectar solo a una red Wi-Fi de 2,4 GHz.

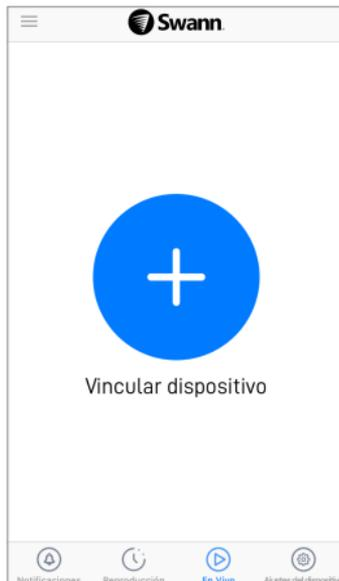
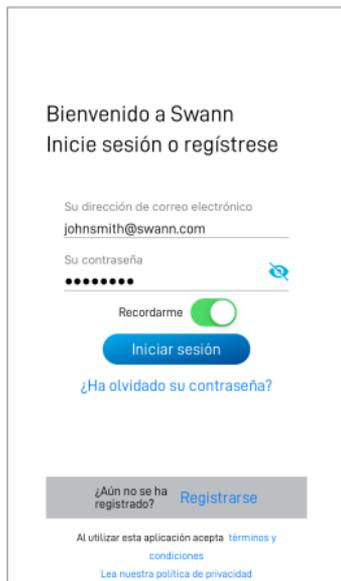

COLOCACIÓN DE LA CÁMARA

La cámara se puede colocar en una mesa o estante, o montarse fácilmente sobre la pared. Con la flexibilidad de las operaciones de giro e inclinación con la aplicación, puede girar libremente la cámara y controlar su hogar desde cualquier ángulo que necesite. Seleccione un lugar con recepción buena y confiable de Wi-Fi para garantizar el mejor desempeño en la transmisión de video. Como regla general, cuanto más cerca está la cámara del enrutador, mejor será la calidad de la conexión inalámbrica.

Montaje de la cámara (opcional)

Simplemente coloque en la pared el soporte de montaje incluido, luego alinee el orificio roscado en la parte inferior de la cámara con el perno roscado en el soporte de montaje y apriete la perilla para sujetar la cámara.

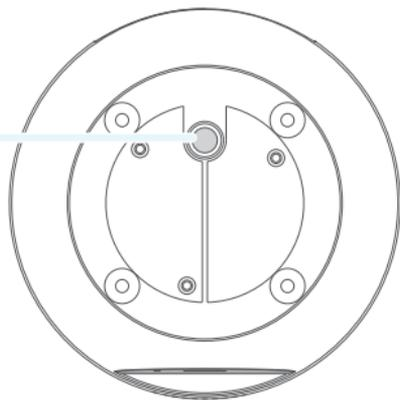

SUGERENCIAS

DetECCIÓN DE MOVIMIENTO

El sensor de movimiento PIR de la cámara detecta las firmas de calor de los objetos en movimiento. En general, obtendrá buenos resultados de detección apuntando la cámara hacia abajo en un ángulo donde las personas se muevan por el área de cobertura antes de dirigirse directamente hacia la cámara.

GUÍA DEL INDICADOR LED

La luz LED en el frente de su cámara ayuda a informarle lo que sucede con el dispositivo.

Rojo permanente	Transmisión en vivo/Grabación por movimiento
Azul de destello lento	Modo de vinculación de Wi-Fi
Azul de destello rápido	Conectando a Wi-Fi

APLICACIÓN SWANN SECURITY

Descargue el manual de Swann Security a través del menú de la aplicación para obtener más información sobre el uso de la cámara para ver videos en vivo y clips grabados, así como las diversas configuraciones de la cámara que puede ajustar.

¿ALGUNA PREGUNTA?

¡Estamos aquí para ayudarlo! Visite nuestro Centro de Asistencia en support.swann.com. Puede registrar su producto para obtener asistencia técnica dedicada, encontrar respuestas a preguntas frecuentes y más. También puede enviarnos un correo electrónico en cualquier momento a: tech@swann.com

PRÉSENTATION GÉNÉRALE DE LA CAMÉRA

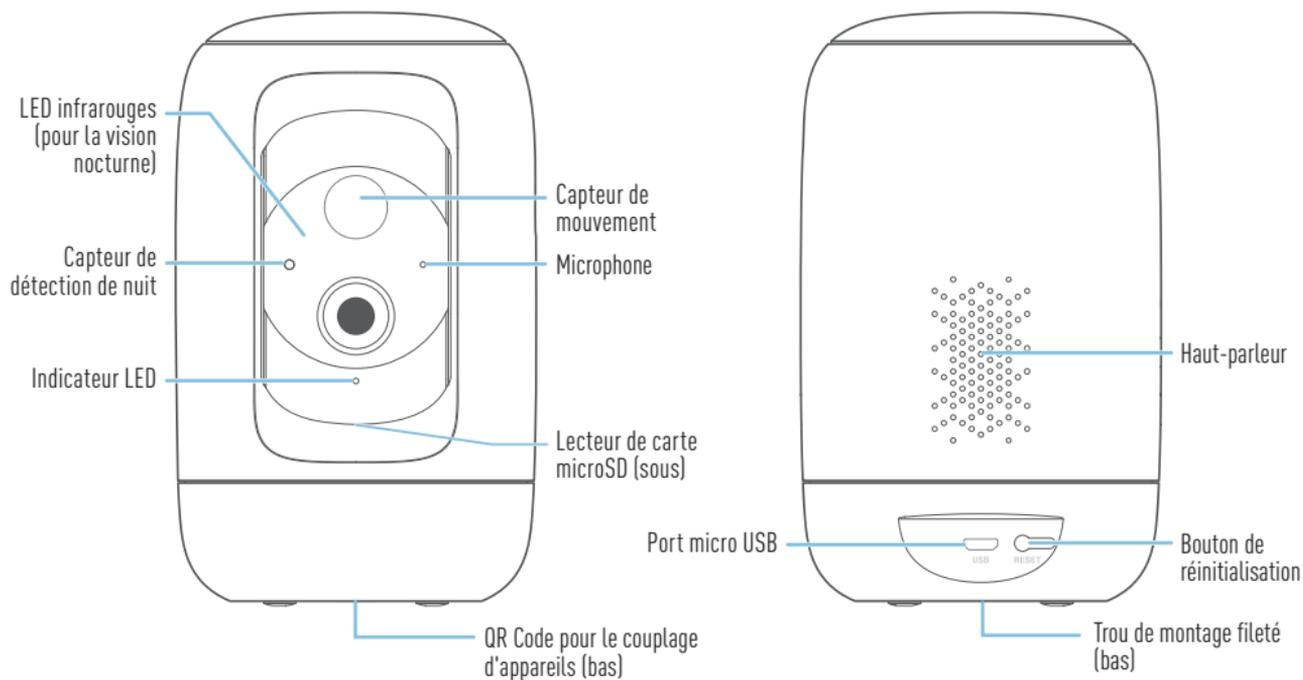

REMARQUES

- N'oubliez pas de retirer le film protecteur de l'avant de l'appareil avant de l'utiliser.
- Selon le modèle, votre caméra peut être fournie avec une carte microSD préinstallée.

ALIMENTATION DE LA CAMÉRA

- 1** Insérez une carte microSD (jusqu'à 128 Go, classe 10 ou supérieure recommandée) dans la fente pour carte microSD et la caméra. Ignorez cette étape si une carte microSD a été préinstallée. La caméra nécessite une carte microSD pour diffuser des vidéos, sauvegarder les événements enregistrés et les mises à jour du firmware.
- 2** Insérez la fiche micro USB de l'adaptateur secteur fourni dans le port micro USB situé à l'arrière de la caméra.
- 3** Branchez l'adaptateur secteur sur une prise secteur. Assurez-vous que la caméra est à portée du réseau Wi-Fi auquel vous souhaitez vous connecter.

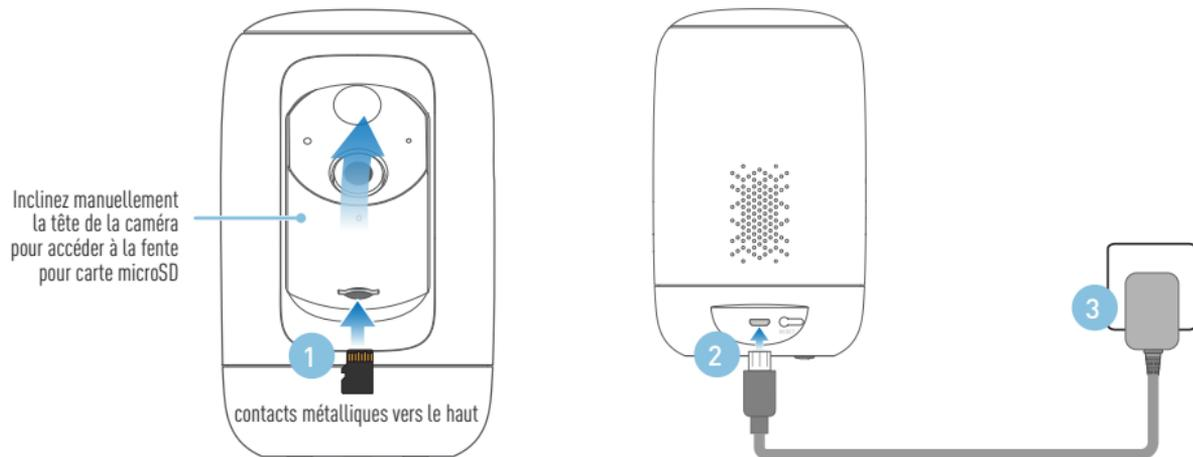

OBTENIR L'APPLICATION SWANN SECURITY

- 1 Téléchargez la dernière version de **Swann Security**  depuis l'Apple App Store® ou le Google Play™ Store sur votre appareil iOS ou Android. Il suffit de rechercher " **Swann Security** ".
- 2 Ouvrez l'application et créez votre compte Swann Security. Vous devrez activer votre compte en confirmant l'e-mail envoyé au compte de messagerie enregistré avant de pouvoir vous connecter.

Bienvenue chez Swann
Connexion ou Inscription

Votre adresse e-mail _____

Votre mot de passe  _____

Mémoriser

Se connecter

[Mot de passe oublié ?](#)

Pas encore enregistré ? [S'inscrire](#)

En utilisant cette application, vous êtes d'accord avec [conditions et services](#)
Veuillez lire notre [politique de confidentialité](#)

[Annuler](#) [Suivant](#)

Pour commencer.

Prénom _____

Nom de famille _____

CONFIGURATION DE LA CAMÉRA

Lancez l'application Swann Security et connectez-vous. Appuyez sur le bouton **Coupler appareil** à l'écran (ou ouvrez le **Menu** ☰ et sélectionnez **Coupler appareil**) et suivez les instructions fournies avec l'application pour configurer votre nouvelle caméra. Avant de commencer, approchez-vous de votre routeur ou de votre point d'accès et notez les informations de votre réseau Wi-Fi (y compris votre mot de passe). Veuillez noter que la caméra ne peut se connecter qu'à un réseau Wi-Fi à 2,4 GHz.

Bienvenue chez Swann
Connexion ou Inscription

Votre adresse e-mail
johnsmith@swann.com

Votre mot de passe
●●●●●● 

Mémoriser

Se connecter

[Mot de passe oublié ?](#)

Pas encore enregistré ? [S'inscrire](#)

En utilisant cette application, vous êtes d'accord avec [conditions et services](#)

[Veuillez lire notre politique de confidentialité](#)

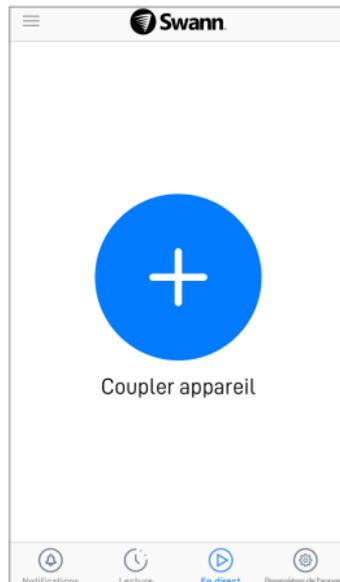

EMPLACEMENT DE LA CAMÉRA

La caméra peut être placée sur une table ou une étagère, ou facilement au mur. Avec la flexibilité des opérations de panoramique et d'inclinaison à l'aide de l'application, vous pouvez faire pivoter librement la caméra et surveiller votre maison sous tous les angles. Choisissez un emplacement avec une bonne réception Wi-Fi fiable pour assurer les meilleures performances de streaming vidéo. En règle générale, plus votre caméra est proche de votre routeur, meilleure est la qualité de la connexion sans fil.

Fixation de la caméra (optionnelle)

Fixez simplement le support de montage inclus au mur, puis alignez le trou fileté au bas de la caméra (comme illustré ici) avec le goujon fileté sur la tige de montage et vissez la caméra. Serrez le bouton du support de montage pour fixer la caméra.

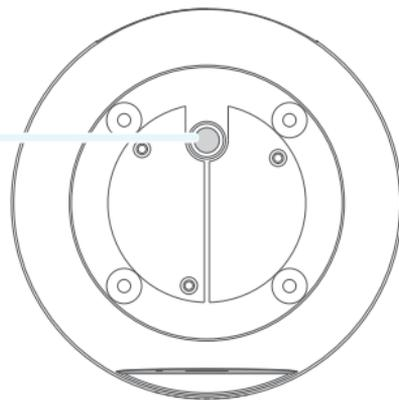

ASTUCES

Détection de mouvement

Le capteur de mouvement PIR de la caméra détecte la chaleur des objets en mouvement. En général, vous obtiendrez de bons résultats en termes de détection en dirigeant la caméra vers la pointant sur un angle où les personnes se déplacent dans sa zone de couverture avant de se diriger directement vers la caméra.

Guide de l'indicateur LED

La lumière LED située à l'avant de votre caméra vous informe de ce qui se passe avec l'appareil.

Rouge fixe	Diffusion en direct/Enregistrement de mouvements
Bleu clignotant lent	Mode de liaison Wi-Fi
Bleu clignotant rapide	Connexion au Wi-Fi

Application Swann Security

Téléchargez le manuel de Swann Security via le menu de l'application pour en savoir plus sur l'utilisation de la caméra pour visionner des vidéos en direct et des clips enregistrés ainsi que sur les différents paramètres de la caméra que vous pouvez régler.

Des questions ?

Nous sommes là pour vous aider! Visitez notre Centre de Support à l'adresse support.swann.com. Vous pouvez enregistrer votre produit pour un support technique dédié, trouver des réponses aux questions fréquemment posées, etc. Vous pouvez également nous envoyer un email à tout moment via: tech@swann.com

PANORAMICA DELLA TELECAMERA

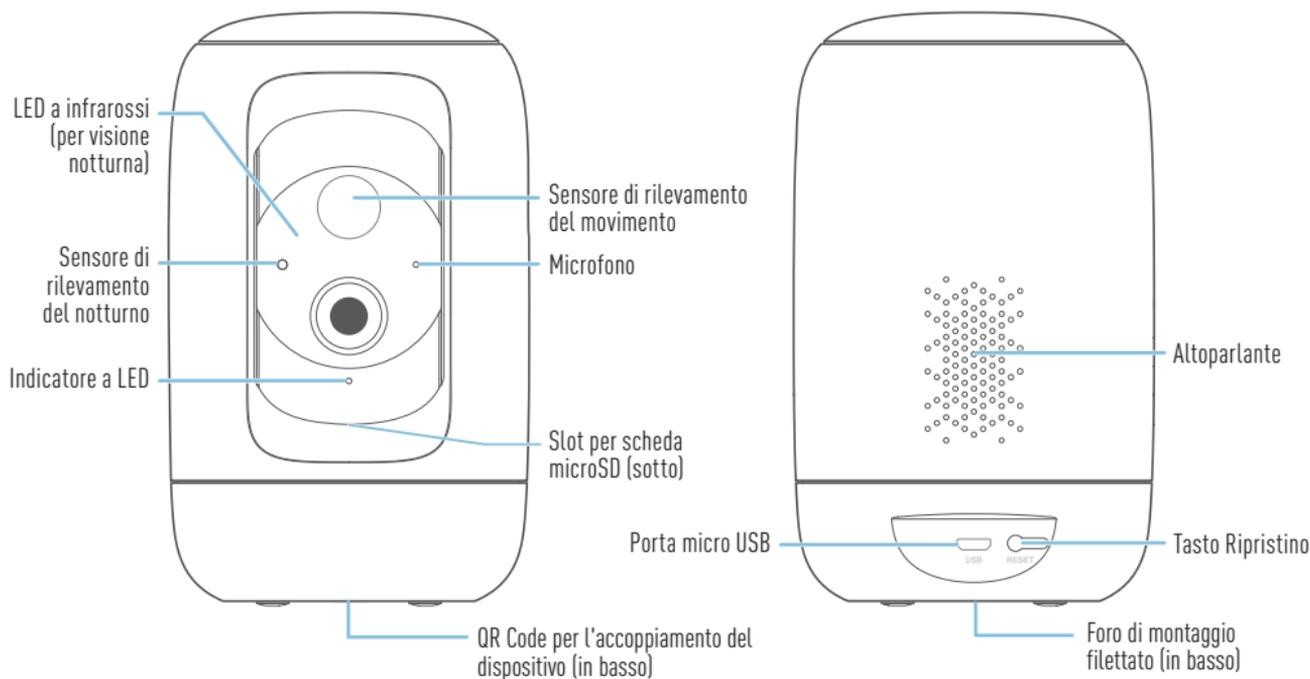

GLI APPUNTI

- Ricordarsi di rimuovere la pellicola protettiva dal lato anteriore della telecamera prima dell'uso.
- A seconda del modello, la telecamera potrebbe essere dotata di una scheda microSD preinstallata.

ALIMENTARE LA TELECAMERA

- 1** Inserire una scheda microSD (fino a 128 GB, classe 10 o superiore consigliata) nello slot per scheda microSD sulla fotocamera. Salta questo passaggio se è stata preinstallata una scheda microSD. La fotocamera richiede una scheda microSD per lo streaming video, il salvataggio di eventi registrati e gli aggiornamenti del firmware.
- 2** Inserire la spina micro USB dell'adattatore in dotazione nella porta micro USB presente sul lato posteriore della telecamera.
- 3** Collegare l'adattatore alla presa di corrente. Verificate che la telecamera sia nel raggio della rete Wi-Fi al quale desiderate collegarvi.

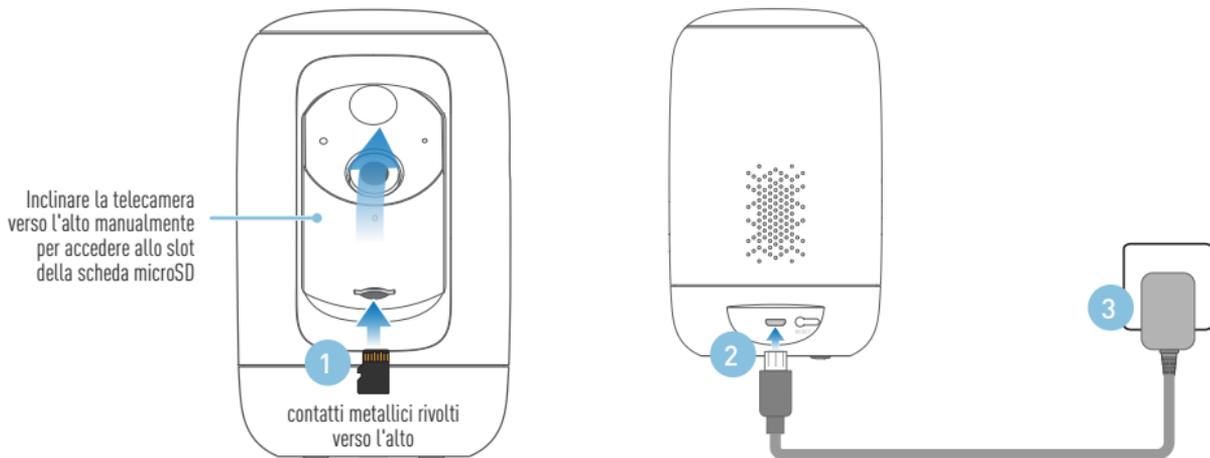

OTTENERE L'APP SWANN SECURITY

- 1 Scaricare la versione più recente dell'app **Swann Security**  dall'Apple App Store® o da Google Play™ Store sul dispositivo iOS o Android. Basta cercare "**Swann Security**".
- 2 Aprire l'app ed creare l'account Swann Security. Prima di poter accedere bisogna attivare l'account confermando l'email inviata all'account email fornito.

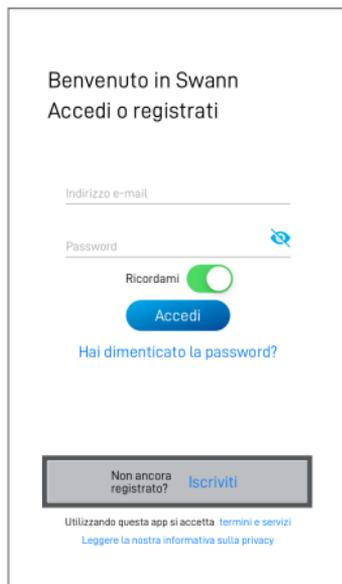

Benvenuto in Swann
Accedi o registrati

Indirizzo e-mail _____

Password _____ 

Ricordami

Accedi

[Hai dimenticato la password?](#)

Non ancora registrato? [Iscriviti](#)

Utilizzando questa app si accetta [termini e servizi](#)
[Leggere la nostra informativa sulla privacy](#)



[Annulla](#) [Prossimo](#)

Iniziamo.

Nome _____

Cognome _____

CONFIGURAZIONE DELLE TELECAMERA

Aprire l'app Swann Security e eseguite l'accesso. Toccate il tasto **Abbina dispositivo** sullo schermo (o aprire **Menu** ≡ e selezionare **Abbina dispositivo**) e seguire le istruzioni dell'app per configurare la nuova telecamera. Prima di iniziare avvicinarsi al router o punto di accesso e tenere a portata di mano le informazioni della rete Wi-Fi (inclusa la password). La telecamera può collegarsi solo ad una rete Wi-Fi 2.4GHz.

Benvenuto in Swann
Accedi o registrati

Indirizzo e-mail
johnsmith@swann.com

Password
●●●●●●

Ricordami

Accedi

[Hai dimenticato la password?](#)

Non ancora registrato? [Iscriviti](#)

Utilizzando questa app si accetta [termini e servizi](#)
[Leggere la nostra informativa sulla privacy](#)

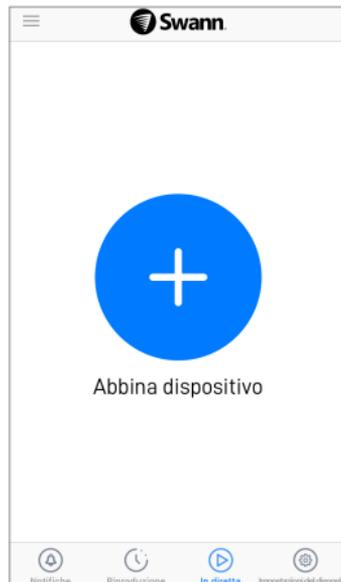

POSIZIONAMENTO DELLE TELECAMERA

La telecamera può essere posizionata su un tavolo o mensola o semplicemente montata a parete. Con la flessibilità delle operazioni di panoramica e inclinazione utilizzando l'app, è possibile orientare liberamente la telecamera e controllare l'abitazione da qualsiasi angolo si desideri. Scegliere un luogo con una ricezione Wi-Fi buona e affidabile per garantire la migliore prestazione streaming video. Di norma, quanto più vicina è la telecamera al router, tanto migliore sarà la qualità di connessione.

Montaggio della telecamera (opzionale)

Basta collegare il supporto di montaggio incluso alla parete, quindi allineare il foro filettato sul fondo della telecamera (come mostrato qui) con il prigioniero filettato sullo stame di montaggio e avvitare la telecamera. Stringere la manopola del supporto di montaggio per fissare la telecamera.

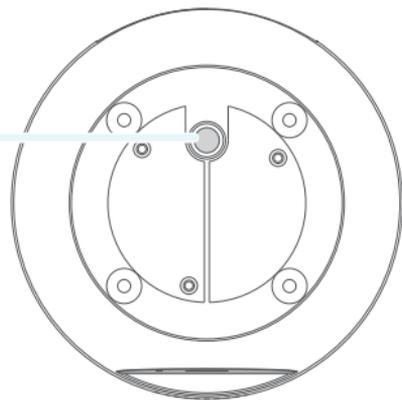

SUGGERIMENTI

Rilevamento di movimento

Il sensore di movimento PIR della telecamera rileva le tracce termiche degli oggetti in movimento. In genere si otterranno buoni risultati di rilevamento puntando la telecamera verso il basso in un angolo in cui le persone si muovono attraverso l'area di copertura prima di dirigersi direttamente verso la telecamera.

Guida dell'indicatore LED

La luce LED sul lato anteriore della telecamera informa su cosa accade con il dispositivo.

Rosso fissa	Streaming dal vivo/Registrazione in movimento
Blu lampeggiante lento	Modalità di abbinamento Wi-Fi
Blu lampeggiante veloce	Connessione al Wi-Fi

Swann Security app

Scarica il manuale di Swann Security tramite il menu dell'app per ulteriori informazioni sull'uso della telecamera per visualizzare video in diretta e clip registrate, nonché le varie impostazioni della telecamera che è possibile regolare.

Hai domande?

Siamo qui per aiutarti! Visita il nostro Centro di supporto su support.swann.com. È possibile registrare il prodotto per l'assistenza tecnica dedicata, trovare le risposte alle domande più frequenti e altro ancora. Puoi anche contattarci via email in qualsiasi momento all'indirizzo: tech@swann.com

KAMERAÜBERSICHT

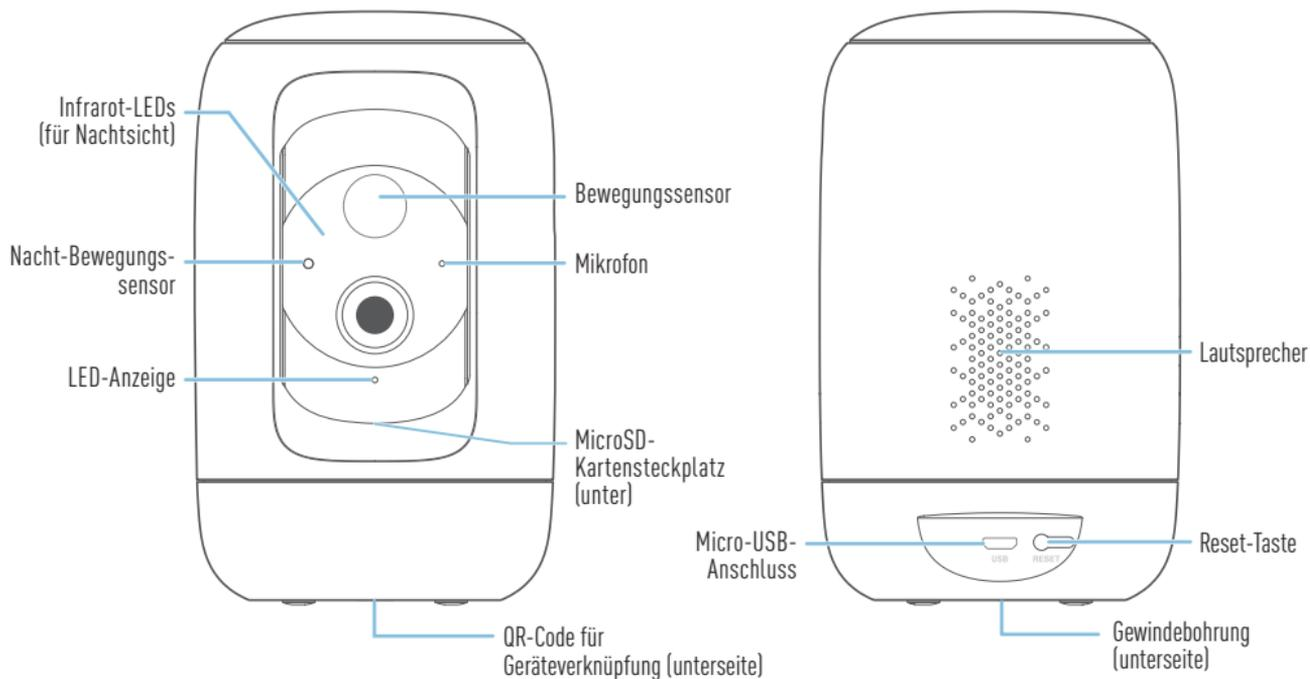

ANMERKUNGEN

- Entfernen Sie bitte vor Gebrauch die Schutzfolie auf der Vorderseite der Kamera.
- Je nach Modell wird Ihre Kamera möglicherweise mit einer vorinstallierten microSD-Karte geliefert.

KAMERA MIT STROM VERSORGEN

- 1 Setzen Sie eine microSD-Karte (bis zu 128 GB, Klasse 10 oder höher empfohlen) in den microSD-Kartensteckplatz der Kamera ein. Überspringen Sie diesen Schritt, wenn eine microSD-Karte vorinstalliert wurde. Die Kamera benötigt eine microSD-Karte, um Videos zu streamen, aufgezeichnete Ereignisse zu speichern und Firmware-Updates durchzuführen.
- 2 Stecken Sie den Mikro-USB-Stecker des mitgelieferten Stromadapters in den Micro-USB-Anschluss auf der Rückseite der Kamera.
- 3 Verbinden Sie den Stromadapter mit einer Steckdose. Achten Sie darauf, dass sich die Kamera im Empfangsbereich des WLAN befindet, mit dem Sie sie verbinden wollen.

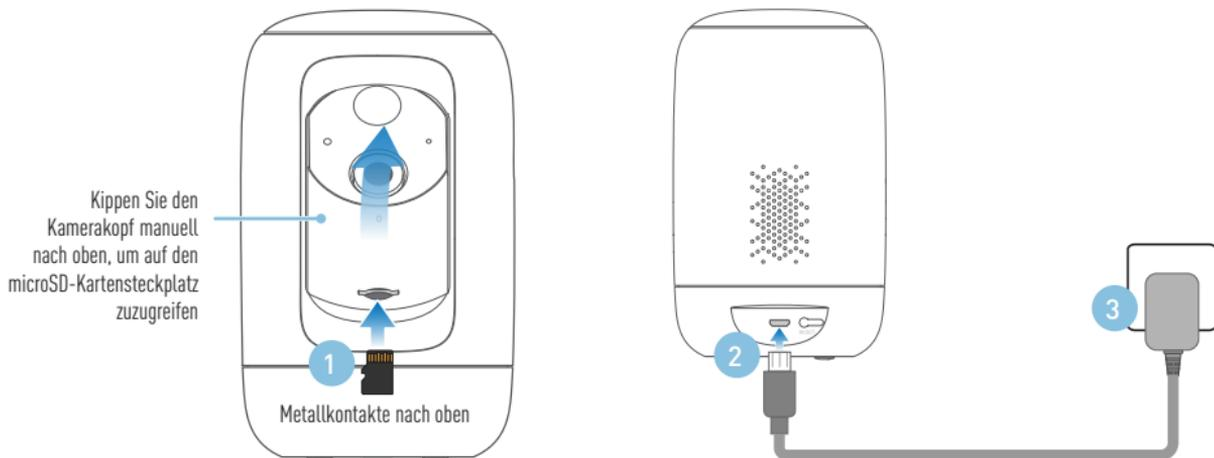

INSTALLATION DER SWANN SECURITY APP

- 1 Laden Sie die aktuelle Version von der **Swann Security**  App aus dem Apple App Store® oder Google Play™ Store auf dem iOS- oder Android-Gerät. Suchen Sie einfach nach „**Swann Security**“.
- 2 Öffnen Sie die App und erstellen ein Swann Security Konto. Sie müssen vor der Anmeldung Ihr Konto aktivieren, indem Sie die E-Mail bestätigen, die an die registrierte E-Mail gesendet wurde.

Willkommen bei Swann
Anmelden oder registrieren

Ihre E-Mail-Adresse

Ihr Passwort 

Merken

[„Anmelden“ tippen.](#)

[Passwort vergessen?](#)

Noch nicht registriert? [Anmelden](#)

Durch Verwendung der App stimmen Sie Folgendem zu:
Bedingungen und Leistungen
[Bitte lesen Sie unsere Datenschutzrichtlinie.](#)

[Abbrechen](#) [Weiter](#)

Lassen Sie uns anfangen.

Vorname

Nachname

KAMERA EINRICHTEN

Starten Sie die Swann Security App und melden sich an. Tippen Sie auf die Schaltfläche **Gerät verknüpfen** auf dem Bildschirm (oder öffnen Sie das **Menü** ≡ und wählen **Gerät verknüpfen**) und befolgen die Anweisungen zum Einrichten der neuen Kamera. Bevor Sie beginnen sollten Sie dicht an Ihrem Router oder Access Point stehen und die WLAN-Daten zur Hand haben (einschließlich dem Passwort). Bitte beachten Sie, dass die Kamera nur mit einem 2.4GHz WLAN verbunden werden kann.

Willkommen bei Swann
Anmelden oder registrieren

Ihre E-Mail-Adresse
johnsmith@swann.com

Ihr Passwort
••••••••

Merken

„Anmelden“ tippen.

[Passwort vergessen?](#)

Noch nicht registriert? [Anmelden](#)

Durch Verwendung der App stimmen Sie Folgendem zu:
[Bedingungen und Leistungen](#)
[Bitte lesen Sie unsere Datenschutzrichtlinie.](#)

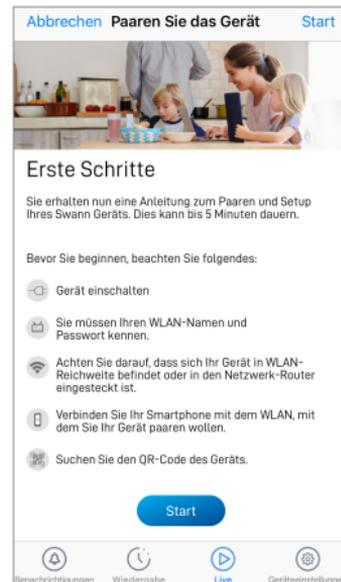
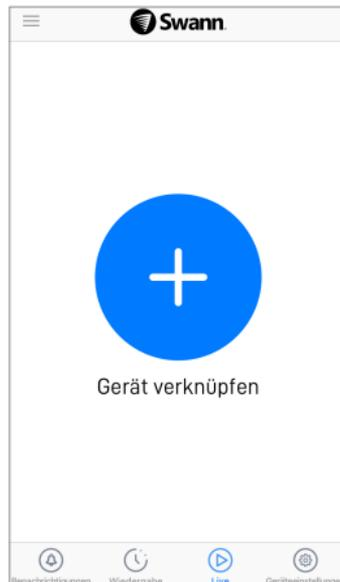

PLATZIERUNG DER KAMERA

Die Kamera kann auf einen Tisch oder ein Regal gestellt oder einfach an der Wand montiert werden. Mit der Flexibilität von Schwenk- und Neigevorgängen über die App, damit Sie Ihr Heim aus jedem gewünschten Winkel überwachen können. Wählen Sie einen Ort mit gutem, zuverlässigem WLAN-Empfang, um die beste Leistung für den Videostream zu gewährleisten. Allgemein gilt, je näher die Kamera am Router steht, desto besser ist die Qualität der Wireless-Verbindung.

Montage der Kamera (wahlweise)

Befestigen Sie dafür einfach die Halterung an der Wand und richten Sie die Gewindebohrung auf der Unterseite der Kamera mit der Gewindeschraube auf der Halterung aus und ziehen Sie die Kamera mit dem Griff fest an.

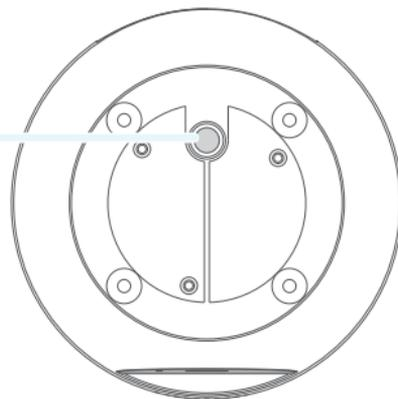

TIPPS

Bewegungserkennung

Der PIR-Bewegungsmelder der Kamera erkennt Hitzesignaturen beweglicher Objekte. Sie erhalten im Allgemeinen gute Erkennungsergebnisse, wenn Sie die Kamera in einem Winkel nach unten einstellen, wo Leute durch den Deckungsbereich gehen, bevor sie direkt auf die Kamera zugehen.

LED-Anzeigenleitfaden

Die LED-Anzeige vorn an der Kamera informiert Sie über den Zustand des Geräts.

Durchgehend rot	Live-Streaming/Bewegungsaufzeichnung
Blinkt Langsam blau	WLAN-Kopplungsmodus
Blinkt schnell blau	WLAN Verbinden

Swann Security App

Laden Sie das Swann Security-Handbuch über das App-Menü herunter, um mehr über die Verwendung der Kamera zum Anzeigen von Live-Videos und aufgezeichneten Clips sowie über die verschiedenen Kameraeinstellungen zu erfahren, die Sie anpassen können.

Noch Fragen?

Wir helfen Ihnen gerne. Besuchen Sie unser Support-Center auf support.swann.com. Sie können dort Ihr Produkt registrieren und erhalten so technischen Support, Antworten auf häufig gestellte Fragen und vieles mehr. Sie können uns auch jederzeit per E-Mail erreichen unter: tech@swann.com

Input: DC5V $\overline{\text{---}}$ 1.5A DC voltage

Important: Safety Warning

For pluggable equipment, the socket-outlet shall be installed near the equipment and shall be easily accessible.

FCC Statement

This equipment has been tested and found to comply with the limits for Class B digital device, pursuant to part 15 of the FCC Rules. These limits are designed to provide reasonable protection against harmful interference in a residential installation. This equipment generates, uses and can radiate radio frequency energy and, if not installed and used in accordance with the instructions, may cause harmful interference to radio communications. However, there is no guarantee that interference will not occur in a particular installation. If this equipment does cause harmful interference to radio or television reception, which can be determined by turning the equipment off and on, the user is encouraged to try to correct the interference by one or more of the following measures: • Reorient or relocate the receiving antenna • Increase the separation between the equipment and the receiver • Connect the equipment into an outlet on a circuit different from that to which the receiver is connected • Consult the dealer or an experienced radio/TV technician for help.

This device complies with Part 15 of the FCC Rules. Operation is subject to the following two conditions: (1) this device may not cause harmful interference, and (2) this device must accept any interference received, including interference that may cause undesired operation.

FCC RF Radiation Exposure Statement Caution: To maintain compliance with the FCC's RF exposure guidelines, place the product at least 20cm from nearby persons.

WARNING: Modifications not approved by the party responsible for compliance could void user's authority to operate the equipment.

Wifi Frequency:2412-2472MHz,Max RF POWER:18.37dBm

IC Statement

This device complies with Industry Canada license-exempt RSS standard(s). Operation is subject to the following two conditions: (1) this device may not cause interference, and (2) this device must accept any interference, including interference that may cause undesired operation of the device.

The device is compliance with RF field strength limits, users can obtain Canadian information on RF exposure and compliance.

This Class B digital apparatus complies with Canadian ICES-003. This equipment complies with IC radiation exposure limits set forth for an uncontrolled environment. This equipment should be installed and operated with minimum distance 20cm between the radiator & your body.

Declaration IC

Le présent appareil est conforme aux CNR d'Industrie Canada applicables aux appareils radio exempts de licence. L'exploitation est autorisée aux deux conditions suivantes : (1) l'appareil ne doit pas produire de brouillage, et (2) l'utilisateur de l'appareil doit accepter tout brouillage radioélectrique subi, même si le brouillage est susceptible d'en compromettre le fonctionnement.

Le présent appareil est conforme de ce matériel aux conformités ou aux limites d'intensité de champ RF, les utilisateurs peuvent sur l'exposition aux radiofréquences et la conformité d'acquiescer les informations correspondante.

Cet appareil numérique de la classe B est conforme à la norme NMB-003 du Canada. Déclaration d'exposition aux radiations : Cet équipement est conforme aux limites d'exposition aux rayonnements IC établies pour un environnement non contrôlé. Cet équipement doit être installé et utilisé avec un minimum de 20 cm de distance entre la source de rayonnement et votre corps.

EM CE marking on this product represents the product is in compliance with all directives that are applicable to it. See www.swann.com/uk/compliance. | ES La marca CE en este producto representa que el producto cumple con todas las directivas de aplicación. Ver www.swann.com/uk/compliance. | FR Le marquage CE sur ce produit indique que le produit est conforme à toutes les directives qui lui sont applicables. Voir www.swann.com/uk/compliance. | IT Il simbolo CE su questo prodotto indica che il prodotto è conforme a tutte le direttive applicabili. Vedi www.swann.com/uk/compliance. | DE Das CE-Zeichen auf diesem Produkt gibt an, dass es allen entsprechenden Bestimmungen entspricht. Siehe www.swann.com/uk/compliance.

CHILD SAFETY WARNING Strangulation Hazard - If product is used to monitor infants or small children, keep camera and USB power cable more than 1 metre (3ft) away out of their reach. Do not place camera or cord within a cot, playpen or near a bed. ADVERTENCIA DE SEGURIDAD PARA NIÑOS Peligro de estrangulación: si el producto se utiliza para controlar a bebés o niños pequeños, mantenga la cámara y el cable de alimentación de USB a más de 1 metro (3 pies) de distancia de su alcance. No coloque la cámara o el cable en una cuna, corralito o cerca de una cama. AVERTISSEMENT DE SÉCURITÉ CONCERNANT LES ENFANTS Risque d'étranglement - Si le produit est utilisé pour surveiller des nourrissons ou des enfants en bas âge, gardez l'appareil photo et le câble d'alimentation USB à une distance de plus d'un mètre (3 pieds) de leur portée. Ne placez pas la caméra ou son câble dans un berceau, un parc ou près d'un lit. AVVISO SULLA SICUREZZA BAMBINI Pericolo di strangolamento - Se il prodotto è usato per controllare neonati o bambini piccoli, tenere la telecamera e il cavo di alimentazione USB a più di 1 metro (3ft) di distanza dalla loro portata. Non mettere la telecamera o il cavo in una culla, box o vicino ad un letto. SICHERHEITSWARUNG FÜR KINDER Erstickungsgefahr - Wenn das Produkt zur Überwachung von Babys und Kleinkindern verwendet wird, halten Sie Kamera und USB-Stromkabel mehr als 1 m außer Reichweite. Kamera oder Kabel nicht im Kinderbett oder Laufstall anbringen.

RECYCLING

This product bears the selective sorting symbol for Waste electrical and electronic equipment (WEEE). This means that this product must be handled pursuant to European directive 2012/19/EU in order to be recycled or dismantled to minimize its impact on the environment. User has the choice to give his product to a competent recycling organization or to the retailer when he buys a new electrical or electronic equipment